

Scherenbühnen Nacelles à ciseaux

Elektrisch / Électriques

TYP	A	B	C	F	G	H	I	W [Kg]	Mietpreis pro Tag [CHF] Prix de location par jour [CHF]				
									1 Tag 1 jour	ab 5 dès 5	ab 10 dès 10	ab 20 dès 20	ab 40 dès 40
1930ES	5.70	1.52	1.87x0.76	0.90	0.76	1.87	230	1550	125	88	78	70	67
2030ES	6.10	1.82	2.30x0.76	0.90	0.76	2.30	360	2065	140	98	87	78	74
2630ES	7.77	1.94	2.30x0.76	0.90	0.76	2.30	230	2200	160	113	100	90	85
2646ES	7.92	1.97	2.50x1.12	1.27	1.17	2.50	450	2600	175	125	110	98	93
3246ES	9.68	1.97	2.50x1.12	1.27	1.17	2.50	320	2870	200	140	125	112	106
3369LE	10.06	1.98	2.92x1.65	0.91	1.75	3.07	450	4600	257	192	170	149	128
4069LE	12.19	2.04	2.92x1.65	0.91	1.75	3.07	360	5300	310	232	205	180	155
SM12/188	16.80	1.95	4.00x1.20	2.50	1.25	4.50	400	9500	555	397	355	320	304
SM25/220	20.00	2.30	4.00x2.00	2.50	2.50	5.20	750	10000	615	441	393	353	338

Legende / Légende:

A	Plattformhöhe / Hauteur plate-forme
B	Durchfahrthöhe / Hauteur transport
C/F	Plattformgrösse / Plattformausschub Dimension plate-forme / Déport de plate-forme
G	Gesamtbreite / Largeur totale
H	Gesamtlänge / Longueur totale
I	Tragkraft / Charge utile
W	Gewicht / Poids

Alle Grössenangaben in [m]
Toutes les dimensions en [m]

Diesel / Diesel

TYP	A	B	C	F	G	H	I	W [Kg]	Mietpreis pro Tag [CHF] Prix de location par jour [CHF]				
									1 Tag 1 jour	ab 5 dès 5	ab 10 dès 10	ab 20 dès 20	ab 40 dès 40
SL 30	9.00	1.70	4.39x2.16	---	2.16	4.39	590	3000	370	265	336	213	202
3394RT	10.05	1.97	3.81x2.18	1.22	2.39	3.89	1020	6600	441	331	293	257	220
4394RT	13.10	2.19	3.81x2.18	1.22	2.39	3.89	680	7100	456	345	310	270	230



Mastbühnen Nacelles à bras

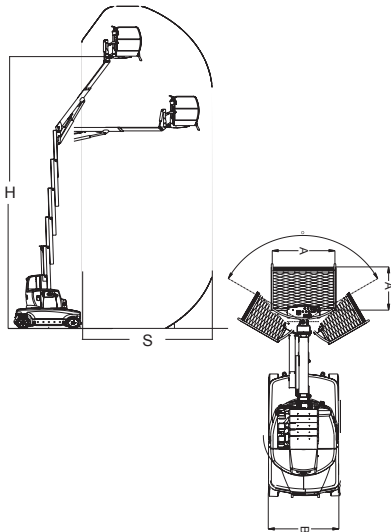

Toucan / Toucan

TYP	H	S	A	E	D	B	SB	W [Kg]	Mietpreis pro Tag [CHF] Prix de location par jour [CHF]				
									1 Tag 1 jour	ab 5 dès 5	ab 10 dès 10	ab 20 dès 20	ab 40 dès 40
8 E	6.15	2.39	0.90x0.85	2.09	2.00	1.00	345	2120	178	135	120	105	89
861	6.70	3.14	1.00x0.90	3.00	2.00	1.00	180	2980	180	138	120	108	90
910	7.00	3.10	2.14x0.95	2.80	2.00	1.00	360	3400	185	140	125	110	95
10E	8.10	3.10	0.90x0.70	2.82	2.00	1.00	345	2990	188	139	124	109	94
1100	9.00	3.60	0.88x0.70	3.10	2.00	1.00	180	3510	260	193	173	150	130
12 E	9.83	4.60	1.05x0.70	3.65	2.00	1.20	345	4300	330	220	195	170	145

Legende / Légende:

H	Plattformhöhe / Hauteur plate-forme
S	Seitliche Reichweite / Portée latérale
A	Plattformgröße / Dimension plate-forme
E	Gesamtlänge / Longueur totale
D	Durchfahrts Höhe / Hauteur transport
B	Gesamtbreite / Largeur totale
SB	Schwenkbereich / Zone de pivotement
W	Gewicht / Poids
Alle Größenangaben in [m] Toutes les dimensions en [m]	

Senkrechte Mastbühnen / Nacelles à bras vertical

TYP	H	S	A	E	D	B	SB	W [Kg]	Mietpreis pro Tag [CHF] Prix de location par jour [CHF]				
									1 Tag 1 jour	ab 5 dès 5	ab 10 dès 10	ab 20 dès 20	ab 40 dès 40
1230 ES	3.66	--	1.26x0.69	1.36	1.65	0.76	--	790	110	75	70	60	55

Teleskopbühnen Nacelles télescopiques

Elektrisch / Électriques

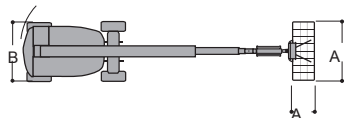

TYP	H	B	A	E	D	S	P	W [Kg]	Mietpreis pro Tag [CHF] Prix de location par jour [CHF]				
									1 Tag 1 jour	ab 5 dès 5	ab 10 dès 10	ab 20 dès 20	ab 40 dès 40
E 600JP	18.40	2.42	1.83x0.76	10.15	2.54	13.54	230	7150	655	490	435	380	325

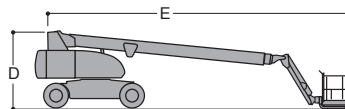

Diesel / Diesel

TYP	H	B	A	E	D	S	P	W [Kg]	Mietpreis pro Tag [CHF] Prix de location par jour [CHF]				
									1 Tag 1 jour	ab 5 dès 5	ab 10 dès 10	ab 20 dès 20	ab 40 dès 40
460SJ	14.02	2.30	1.83x0.76	8.84	2.39	12.34	230	7850	525	393	350	305	262
860SJ	26.21	2.49	2.44x0.91	12.19	3.05	22.86	230	17200	850	640	565	500	430
1350SJP	41.30	2.49	2.44x0.91	11.86	3.05	24.38	450	20300	1200	900	795	700	600

Legende / Légende:	
H	Plattformhöhe / Hauteur plate-forme
B	Gesamtbreite / Largeur totale
A	Plattformgröße / Dimension plate-forme
E	Gesamtlänge / Longueur totale
D	Höhe / Hauteur
S	Seitliche Reichweite / Portée latérale
P	Tragkraft max. [kg] / Charge max. de la plate-forme [kg]
W	Gewicht / Poids
Alle Größenangaben in [m] Toutes les dimensions en [m]	

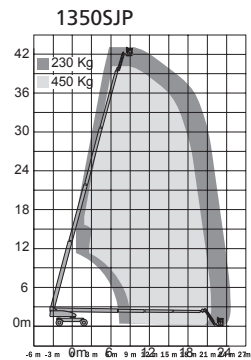
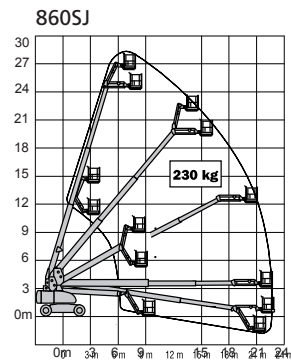
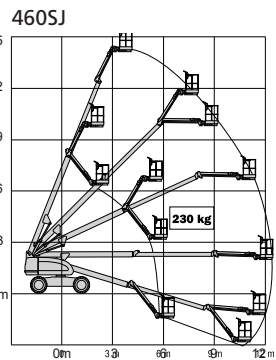
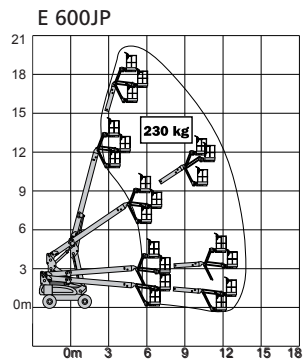



Gelenk-Teleskopbühnen

Nacelles télescopiques articulées

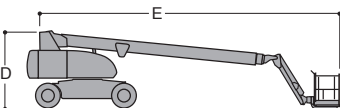
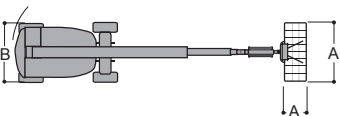

Legende / Légende:	
H	Plattformhöhe / Hauteur plate-forme
B	Gesamtbreite / Largeur totale
A	Plattformgrösse / Dimension plate-forme
E	Gesamtlänge / Longueur totale
D	Höhe / Hauteur
S	Seitliche Reichweite / Portée latérale
P	Tragkraft max. [kg] / Charge max. de la plate-forme [kg]
W	Gewicht / Poids
Alle Grössenangaben in [m] Toutes les dimensions en [m]	

Elektrisch / Électriques

TYP	H	B	A	E	D	S	P	W [Kg]	Mietpreis pro Tag [CHF] Prix de location par jour [CHF]				
									1 Tag 1 jour	ab 5 dès 5	ab 10 dès 10	ab 20 dès 20	ab 40 dès 40
E 300AJP	9.14	1.22	1.22x0.76	5.70	2.01	6.10	230	7200	365	275	245	215	183
E 450AJ	13.72	1.75	1.52x0.76	6.45	2.01	7.24	230	6700	395	296	263	230	195

Diesel / Diesel

TYP	H	B	A	E	D	S	P	W [Kg]	Mietpreis pro Tag [CHF] Prix de location par jour [CHF]				
									1 Tag 1 jour	ab 5 dès 5	ab 10 dès 10	ab 20 dès 20	ab 40 dès 40
340AJ	10.33	1.93	0.76x1.52	5.52	2.00	6.06	230	4400	375	280	250	220	190
450AJ	13.72	2.08	1.83x0.76	6.53	2.25	7.47	230	7400	450	333	298	260	223
510AJ	15.81	2.36	1.83x0.76	7.68	2.26	9.48	230	7650	495	370	330	288	246
600AJ	18.46	2.45	1.83x0.91	8.82	2.60	11.81	230	10830	600	450	400	355	305
800AJ	24.46	2.43	1.83x0.91	11.12	3.00	15.74	230	15600	800	600	530	465	400
1250AJ	38.30	2.49	2.44x0.91	11.46	3.05	19.25	450	21000	1150	865	760	670	575

E 300AJP

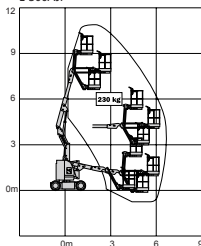

E 450AJ/450AJ

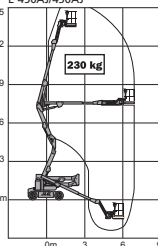

510AJ

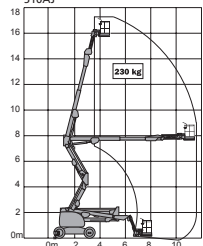

600AJ

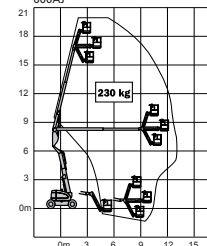

800AJ

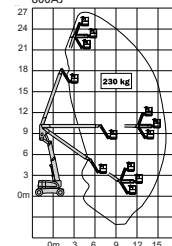

Raupenbühnen / Selbstfahrer Nacelles à chenilles / Pilotes automatiques



Diagramm SMX 170



Diagramm Euro B25T

Raupenbühnen / Nacelles à chenilles

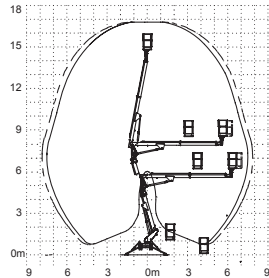
TYP	H	D	E	G	P	W [Kg]	Mietpreis pro Tag [CHF] Prix de location par jour [CHF]				
							1 Tag 1 jour	ab 5 dès 5	ab 10 dès 10	ab 20 dès 20	ab 40 dès 40
X14J	11.80	2.08	4.02	0.79	120	1398	300	215	190	170	145
X17J	14.81	2.08	4.53	0.79	120	2098	320	241	217	192	166
X20J PLUS	18.05	1.99	5.00	0.80	200	2880	460	380	320	280	220
SMX 170	15.00	1.99	4.47	0.98	200	2100	320	241	217	192	166
SMX 225	20.40	1.98	4.66	0.98	200	2600	560	425	380	335	290

Selbstfahrer 3.5 t / Pilotes automatiques 3.5 t

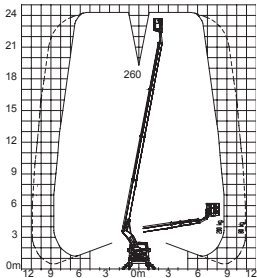
TYP	Arbeitshöhe / Hauteur de travail	Mietpreis pro Tag [CHF] Prix de location par jour [CHF]				
		1 Tag 1 jour	ab 5 dès 5	ab 10 dès 10	ab 20 dès 20	ab 40 dès 40
Diverse Modelle Divers modèles	17.00 m	310	265	235	185	145
	20.00 m / 20.10 m	353	288	245	205	162
	22.50 m	465	412	356	302	248
	25.00 m	650	478	498	422	346

Legende / Légende:	
H	Plattformhöhe / Hauteur plate-forme
D	Höhe / Hauteur
E	Gesamtlänge / Longueur totale
G	Gesamtbreite / Largeur totale
P	Tragkraft max. [kg] / Charge max. de la plate-forme [kg]
W	Gewicht / Poids
Alle Größenangaben in [m] Toutes les dimensions en [m]	

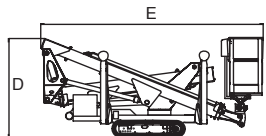



Telehändler Chariots télescopiques

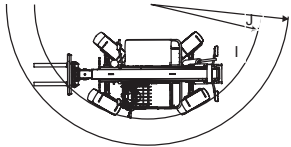
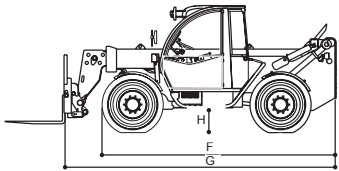
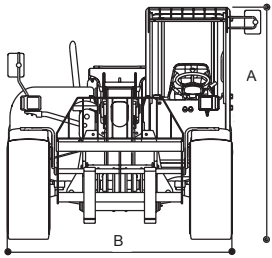

TYP	T	A	B	F	H	I	J	P	W [Kg]	Mietpreis pro Tag [CHF] Prix de location par jour [CHF]				
										1 Tag 1 jour	ab 5 dès 5	ab 10 dès 10	ab 20 dès 20	ab 40 dès 40
2906H	5.80	2.35	2.11	3.94	0.44	-	-	2900	6100	335	245	185	155	125
2505	5.60	1.90	1.81	3.65	0.27	3.20	4.29	2500	6050	335	245	185	155	125
3509	9.00	2.45	2.38	4.60	0.42	3.80	5.02	3500	8600	423	308	230	192	153
3513	13.00	2.45	2.38	4.60	0.42	3.80	5.35	3500	11000	505	370	275	230	185
4013	13.00	2.45	2.38	4.60	0.42	3.80	5.35	4000	11800	530	385	288	240	192
4017	16.70	2.52	2.38	4.76	0.42	3.80	5.40	4000	12098	586	425	318	265	210

Legende / Légende:

T	Hubhöhe max. / Hauteur max. de levage
A	Gesamthöhe / Hauteur totale
B	Breite / Largeur
F	Länge / Longueur
H	Bodenfreiheit / Garde au sol
I/J	Wenderadius / Rayon de braquage
P	Hublast max. / Charge max. de levage
W	Gewicht / Poids

Alle Größenangaben in [m]
Toutes les dimensions en [m]

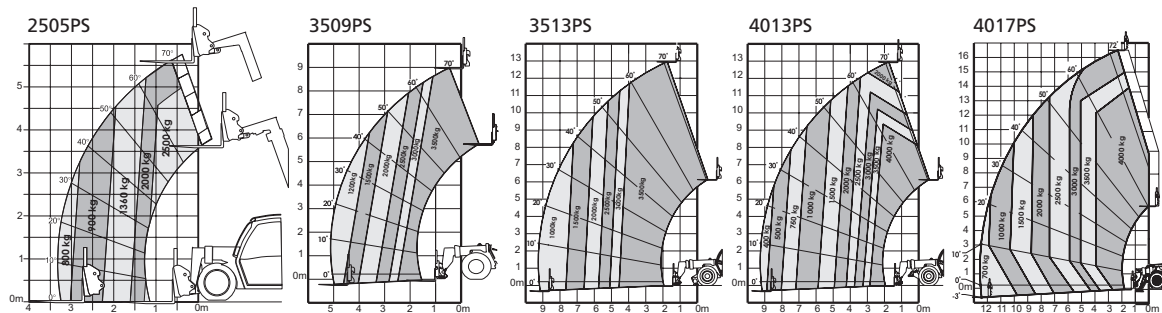

Transport für Arbeitsbühnen

Transport pour nacelles

Transport

WEG [km] DISTANCE [km]	-2.3 t	-7.5 t	-13.3 t	-23.0 t
10	325	410	430	450
20	350	440	480	500
50	400	750	890	1010
70	420	880	1100	1230
100	470	1300	1610	1870

Preise in CHF für Hin- und Rücktransport inkl. Instruktion und LSVA. Wartezeiten, welche nicht durch uns verschuldet sind, werden gesondert verrechnet. Für Fahrstrecken über 100 km, unterbreiten wir Ihnen gerne ein Angebot.

Prix en CHF pour le transport aller-retour, y c. instruction et RPLP. Les temps d'attente, ne découlant pas de notre responsabilité, vous seront facturés séparément.

Pour les distances de plus de 100 km, nous vous soumettrons volontiers une offre.



Mietbedingungen für Arbeitsbühnen

Conditions de location pour nacelles

Preise

- Die Preise sind exkl. MWST.
- Die Kosten für An- und Abtransport werden gesondert verrechnet.
- Die Mietpreise sind exkl. Treibstoff und Bewilligungen.
- Die Miete läuft ab Abholung der Maschine bis zu deren Rückgabe. Es zählen dabei die Arbeitstage (5 Tage pro Woche / 1-Schicht-Betrieb).
- Preisänderungen vorbehalten.
- Für Mietzeiten, welche die Dauer von 9 Wochen überschreiten, unterbreiten wir Ihnen gerne ein Angebot.

Die aktuellen Bedingungen der Bischat AG können auf www.bischat.ch eingesehen werden.

Prix

- Les prix indiqués s'entendent hors TVA.
- Les frais de transport aller-retour seront facturés séparément.
- Les prix de location ne comprennent pas le carburant, ni les autorisations.
- La location débute le jour de la prise en charge de la machine jusqu'à son retour. Nous comptons les jours ouvrables (5 jours par semaine / travail en un poste).
- Sous réserve de modification des prix.
- Pour les durées de location de plus de 9 semaines, nous vous soumettrons volontiers une offre.

Les conditions actuelles de Bischat AG peuvent être consultées sur www.bischat.ch.